

R-GOK-II TULEJA TELESKOPOWA

Tuleja teleskopowa do mocowania izolacji dachów płaskich we wszystkich rodzajach podłoża (w połączeniu z odpowiednim wkrętem).



ETA-23/0198
KOT-2022/2206

CECHY I KORZYŚCI

Najwyższej jakości, wysoko udarnośćciowy materiał gwarantuje najwyższe parametry mechaniczne oraz niezmiennie właściwości w szerokim zakresie temperatur w długim okresie eksploatacji.

Soczewkowy kształt talerza zapewnia pewny docisk membrany oraz brak możliwości przeciągnięcia i odkształcenia talerza podczas montażu.

Specjalna wewnętrzna konstrukcja tulei umożliwia stabilny, wstępny montaż dowolnego wkręta dachowego Rawplug z tuleją.

Zmniejszona średnica ułatwia przebijanie membrany i montaż w gęstych materiałach takich jak PIR/PUR i wełna mineralna.

Dolna część łąznika teleskopowego zaprojektowana w kształcie stożka o optymalnym kącie pochylenia, znacząco wpływa na szybkość wykonywanych prac montażowych.

Gwarancja najwyższych nośności mocowania układu dachowego w połączeniu z systemem membran dachowych poparta certyfikacją nośności dynamicznej i statycznej wg ETAG 006.

Grawer na talerzyku zmniejsza efekt karbu i propagacji pęknięć (rozprzestrzeniania się uszkodzenia w materiale poddanym naprężeniu).

Wstępnie zmontowana z wkrętem tuleja skraca czas montażu, a dodatkowo posiada zabezpieczenie w postaci blokującego się oringu, który zapobiega wysuwaniu się wkręta.



PODŁOŻA



Beton



Beton zbrojony



Płyta kanałowa



Płyta korytowa



Płyta betonowa pełna



Blacha stalowa



Drewno konstrukcyjne



Płyta wiórowa MFP



Płyta OSB



Płyty z wełny drzewnej



Płyta włókno-cement



System izolacji dachów płaskich polega na ociepleniu nowych bądź istniejących połaci dachowych. Izolacja termiczna (wełna mineralna, PIR/PUR, EPS) jest przymocowana łącznikami mechanicznymi do podłoża. Całość pokrywa szczelnie ułożona i zgrzana termicznie membrana (PVC, EPDM, TPO/FTO), która zabezpiecza przed zmiennymi warunkami atmosferycznymi oraz uszkodzeniami mechanicznymi podczas codziennej eksploatacji.

APLIKACJE

Mocowanie hydroizolacji i termoizolacji na dachach płaskich.

Termoizolacja:
styropian EPS, wełna mineralna MW,
płyta warstwowa PIR/PUR, płyty poliure-
tanowe PU, płyta z wełny drzewnej, korek.

Membrany: PVC, EPDM, TPO/FTO.

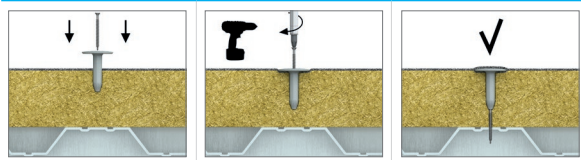

INSTRUKCJA MONTAŻU

1. Dobierz odpowiedni rodzaj wkręta do podłoża i dopasuj długość tulei.
2. Umieścić tuleję tworzywową w materiale izolacyjnym.
3. Za pomocą zakrętkarki wkręcaj łącznik do podłoża, aż do uzyskania odpowiedniej głębokości.

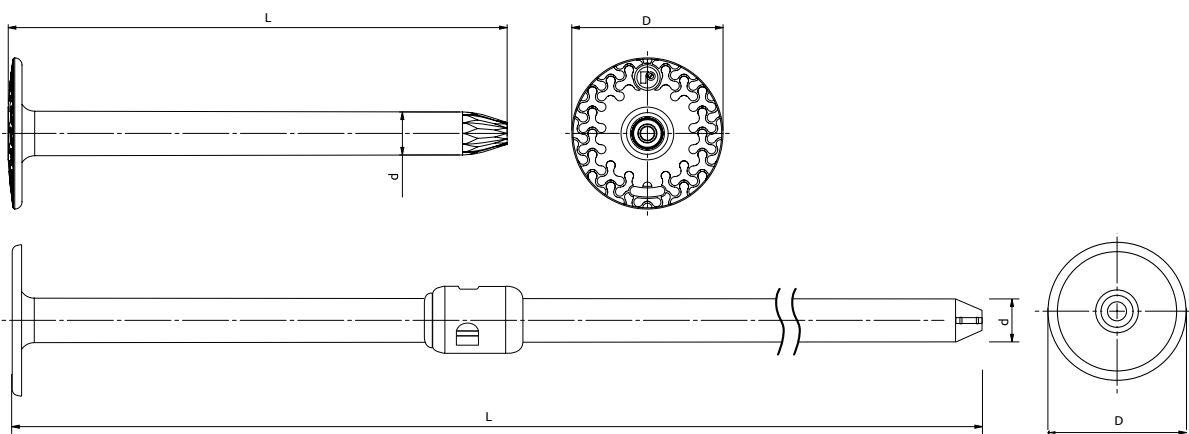
INFORMACJA O PRODUKCIE











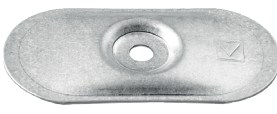

Produkt	Koszulka tworzywową			Element mocowany
	Średnica	Długość	Średnica talerza	Min. Grubość
	d	L	D	t _{fix}
	[mm]			
R-GOK-II-035	14,2	35	50	50
R-GOK-II-065	14,2	65	50	80
R-GOK-II-085	14,2	85	50	100
R-GOK-II-105	14,2	105	50	120
R-GOK-II-135	14,2	135	50	150
R-GOK-II-165	14,2	165	50	180
R-GOK-II-185	14,2	185	50	200
R-GOK-II-225	14,2	225	50	240
R-GOK-II-255	14,2	255	50	270
R-GOK-II-285	14,2	285	50	300
R-GOK-II-325	14,2	325	50	340
R-GOK-II-385	14,2	385	50	400
R-GOK-II-425	14,2	425	50	440
R-GOK-II-525-N	15,5	525	50	540
R-GOK-II-625-N	15,5	625	50	640
R-GOK-II-725-N	15,5	725	50	740

DANE LOGISTYCZNE

Produkt	Koszulka tworzywowa		Ilość [szt]			EAN
	Średnica [mm]	Długość [mm]	Opakowanie jednostkowe	Opakowanie zbiorcze	Paleta	
R-GOK-II-035	14,2	35	600	600	33600	5906675528465
R-GOK-II-065	14,2	65	400	400	22400	5906675528472
R-GOK-II-085	14,2	85	300	300	16800	5906675528489
R-GOK-II-105	14,2	105	250	250	14000	5906675528496
R-GOK-II-135	14,2	135	200	200	11200	5906675528502
R-GOK-II-165	14,2	165	150	150	8400	5906675529059
R-GOK-II-185	14,2	185	100	100	5600	5906675530260
R-GOK-II-225	14,2	225	100	100	5600	5906675528519
R-GOK-II-255	14,2	255	75	75	4200	5906675529066
R-GOK-II-285	14,2	285	75	75	4200	5906675530277
R-GOK-II-325	14,2	325	50	50	2800	5906675530284
R-GOK-II-385	14,2	385	50	50	2000	5906675535500
R-GOK-II-425	14,2	425	50	50	1600	5906675530291
R-GOK-II-525-N	15,5	525	50	50	600	5906675529813
R-GOK-II-625-N	15,5	625	50	50	600	5906675529820
R-GOK-II-725-N	15,5	725	50	50	600	5906675529837

 ETA-23/0198
KOT-2022/2206

PRODUKTY POWIĄZANE

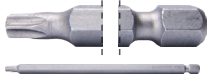
Podkładka stalowa okrągła R-POK 	Podkładka stalowa owalna R-POW 	Wkręt dachowy do betonu R-WBT 	Wkręt dachowy do stali i drewna R-WO 
Podkładka stalowa o wyprofilowanym kształcie 76 mm Ø wewnętrzna 6,5 mm	Podkładka stalowa o wyprofilowanym kształcie 80 x 40 mm Ø wewnętrzna 5 mm	Wkręt dachowy do podłoża betonowych zabezpieczony antykorozyjnie systemem mikrocienkich powłok płatkowo-cynkowych	Wkręt do podłoża z blachy trapezowej o maks. grubości 0,9 mm, TORX25
Wkręt samowierzący do stali R-WX 	Wkręt dachowy do drewna R-WW 	Wiertła Aggressor SDS plus Aggressor SDSA 	Wiertła Rebar드릴 SDS plus Rebar드릴 SDRS 
Wkręty samowierzące do podłoża z blachy trapezowej o maks. grubości 2 x 1,25 mm, TORX25	Kształt i rodzaj gwintu wkręta specjalnie dobrany aby umożliwić mocowanie łącznika w podłożu drewnianym, TORX25	Wiertła SDS plus do szybkiego wiercenia w betonie	Wysokiej jakości wiertła SDS plus przeznaczone do betonu zbrojonego
Wiertło stożkowe do betonu RT-TD 	Adapter z gwintem M5 RT-TBIT-ADAP 	Adapter RoofSystem SDS Plus RT-ADAP 	Długie groty typu T25 RT-BIT-TORX25 
Specjalne wiertło stożkowe do adaptera dla zamocowań dachowych ROOFSYSTEM	Uchwyt do grotów z gwintem M5	Specjalny adapter SDS plus do wiertel stożkowych RoofSystem	Specjalne długie groty przeznaczone dla zamocowań dachowych

PRODUKTY POWIĄZANE 

Akumulatorowa
młotowiertarka
RawlHammer R-PRH18



Młotowiertarka akumulatorowa o napięciu akumulatora 18 V i energii uderu 2 J, kompatybilna z akcesoriami SDS plus, jest doskonałym rozwiązaniem do przygotowania cylindrycznych otworów pod zamocowania.

Akumulatorowa
wiertarko-wkrętarka
RawlDriver R-PDD18



Wiertarko-wkrętarka 18 V daje możliwość optymalnego doboru momentu obrotowego do wkręcania wkrętów w zależności od twardości materiału.

Akumulatorowa
wkrętarka do płyt G-K
RawlDriver R-PDS18



Wkrętarka akumulatorowa RawlDriver 18 V z uchwytem 1/4" daje możliwość szybkiego i stabilnego montażu w płytach G-K.